

AS WINGS 2

取扱説明書

Instruction manual

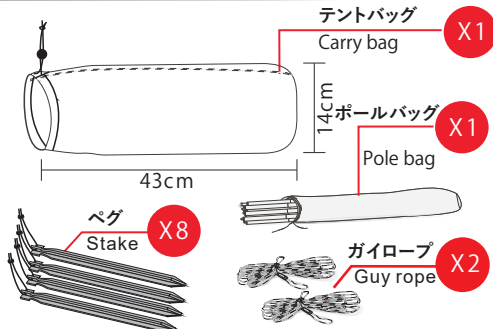
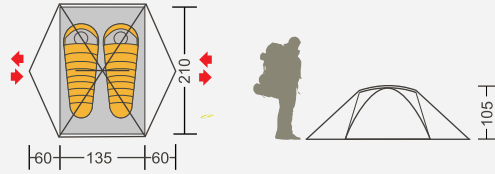

テントバッグからテントとポールバッグを取り出します。風下の平坦な地面に置きます。
Take tent, pole bag and stake bag out from carry bag, then choose the leeward and flat ground.

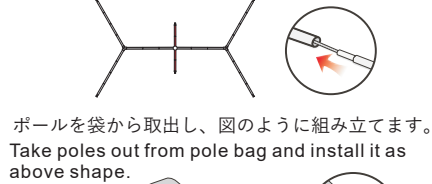

ポールを袋から取出し、図のように組み立てます。
Take poles out from pole bag and install it as above shape.

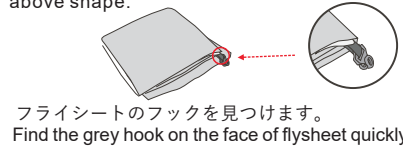

フライシートのフックを見つけます。
Find the grey hook on the face of flysheet quickly.

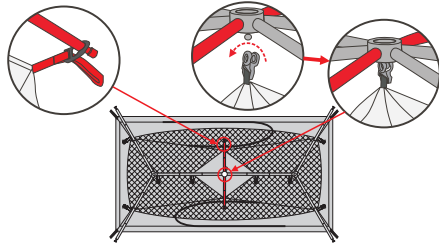

フックをハブにかけ、頂上のポールエンドをアルミ金具に取り付けます。

Put the grey hook into the ball under the 6-way hub. Put the pole endings into the same color alloy part.

1

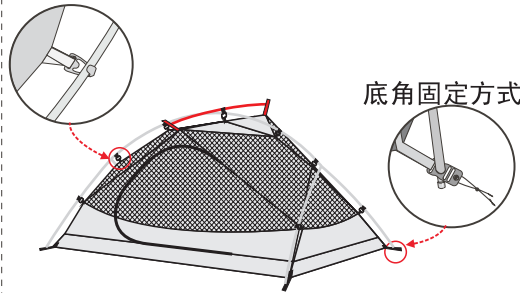

ポールの端部をテント端部のアルミ金具に挿し込みます。
Put the pole endings into the alloy part of tent corner and fix the tent with hooks.

2

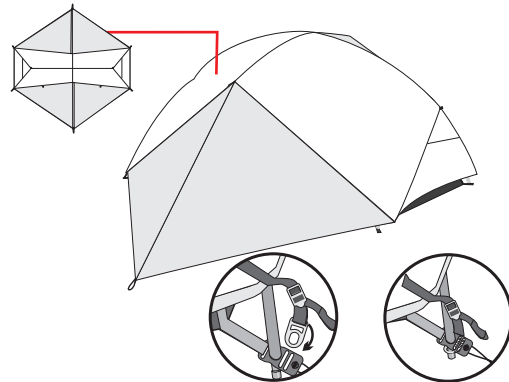

フライシートをかけ、端部のアルミ金具をポールに取付けます。
Cover the flysheet and connect the corner alloy part into the pole endings.

3

4

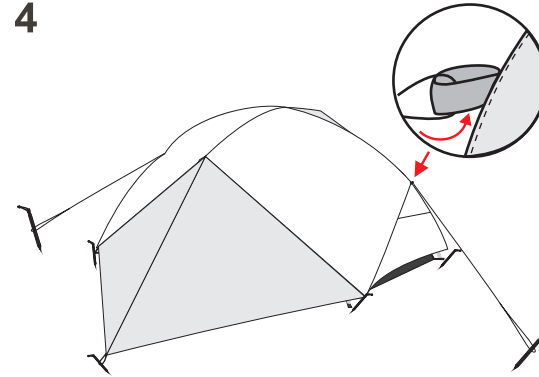

テントの端部をペグで固定します。ガイロープを取り出しペグで固定します。
Fix tent with stakes on tent corners. Take out the guy ropes and fix them with stakes.

特徴



フットプリントとフライシートのみで使用することが可能です。

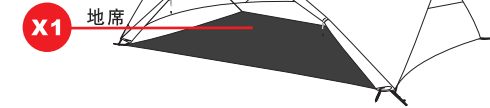

フライシートを装着し、バックルを適切な長さに調節し、フットプリントの金具をペグで固定します。前後のドアを開放するとシェルターとして使用できます。

5

养护说明

- 每次出行后将内外帐及帐杆、地钉清理干净, 主要清理对象为雪、雨、尘灰、泥草以及小虫子。
- 帐篷不可使用洗衣机清洗, 可用水冲, 手搓等洗涤方法, 使用非碱性清洗剂, 清洗后放置通风处阴干, 拆好装进收纳袋存放在干燥、阴凉的地方, 帐篷要不规律折叠, 因为多次使用帐篷后, 折叠太规律整齐会使折痕硬化出现裂痕。
- 使用帐篷时注意不可穿鞋进入内帐, 因为鞋底连带的泥土、石子等极易其容易将内帐底部划破, 从而失去防水意义。
- 避免在帐篷内炊事、吸烟、高温及明火对帐篷的危害很大, 如果外部天气恶劣必须在帐内炊事, 则需在炉头下垫上铝膜或其他隔热物品, 并将帐篷的所有门窗打开。
- 夜间帐内照明尽量避免使用蜡烛等无保护措施明火物品做为照明道具, 尽量使用头灯, 手电及帐篷专用汽灯。
- 出现破洞, 拉链及支架破损可以联系经销商或者联系厂家。

部品

Accessories

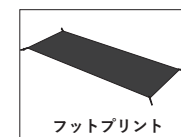
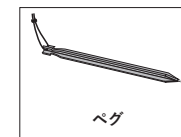
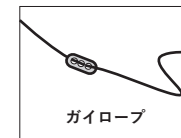
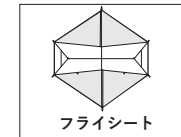
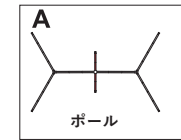

万一お気づきの点がございましたら誠にお手数をお掛けいたしますが下記までお問い合わせください。

日本正規代理店: 株式会社伸テック
お問い合わせ: info@deson-tech.jp