

AS WINGS 1

取扱説明書

Instruction manual

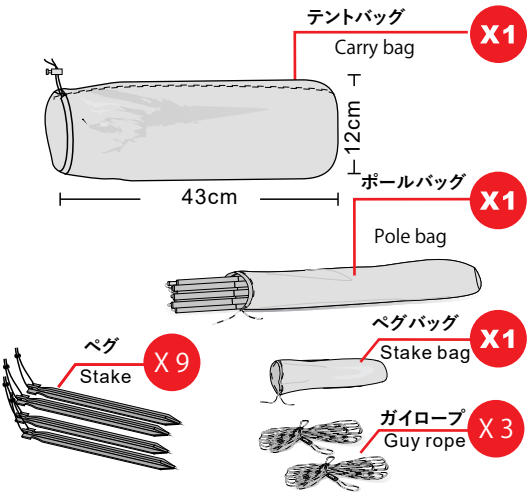
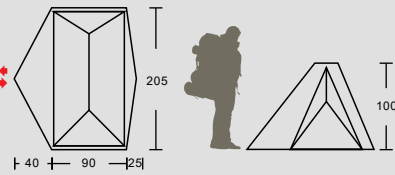

テントバッグからテントとポールバッグを取り出します。風下の平坦な地面に置きます。
Take tent, pole bag and stake bag out from carry bag, then choose the leeward and flat ground.

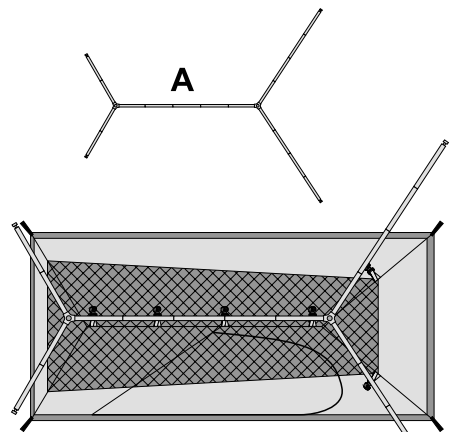

ポールを袋から取出し、図のように組み立てます。
Take poles out from pole bag and install it as above shape.

1

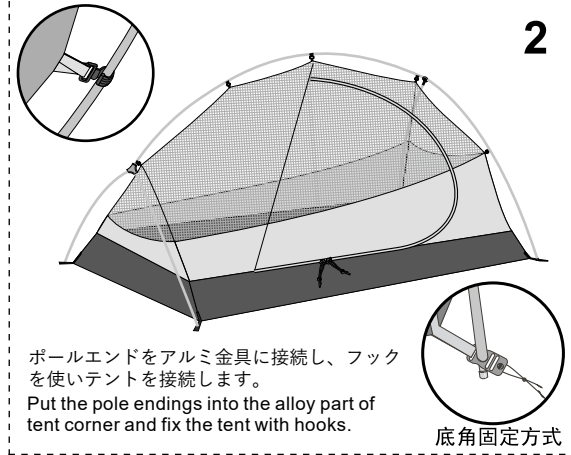

ポールエンドをアルミ金具に接続し、フックを使いテントを接続します。
Put the pole endings into the alloy part of tent corner and fix the tent with hooks.

底角固定方式

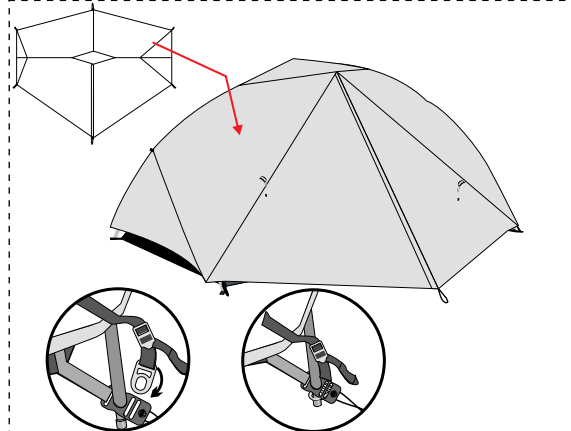

フライシートをかけ、コーナーのアルミ部品にポールエンドを接続します。

Cover the flysheet and connect the corner alloy part into the pole endings.

3

注意事項

- ご使用後はインナーテント・フライシート・ポール・ベグから雨・雪・土・小さな虫などを取り除きます。
- テントは洗濯機で洗わないで下さい。水や汚れに応じてアルカリ性以外の洗剤を用いて手洗いをして下さい。洗浄後は陰干しで乾燥させ、保管袋に入れて乾燥した涼しい場所で保管してください。
- テント使用時は靴を履いたままインナーテントに上がらないで下さい。ボトム部に傷がつき防水機能が失われる恐れがあります。
- テント内での炊事・喫煙・高温・裸火はテントを損傷させる恐れがあります。悪天候下でやむを得ずテント内で炊事をする場合は十分に換気に注意して下さい。最悪の場合一酸化炭素中毒により死に至るおそれがあります。
- 夜間の照明にはヘッドライト等の電池式のライトをお使いください。火を使った照明は一酸化炭素中毒の原因となります。
- テントに損傷がある場合は代理店にお問い合わせください。

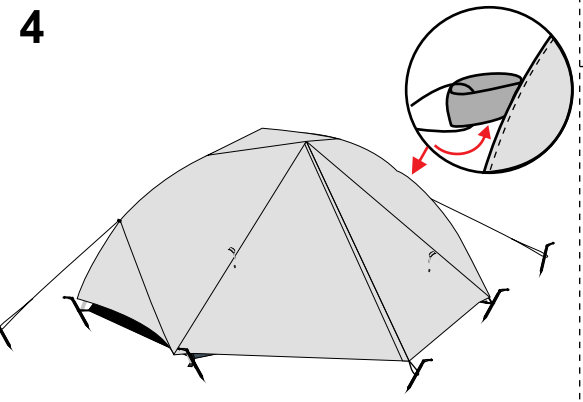

ベグでテントを固定し、ガイローブを取り出しベグで固定します。
Fix tent with stakes on tent corners. Take out the guy ropes and fix them with stakes.

特徴

フットプリントとフライシートのみで使用することが可能です。

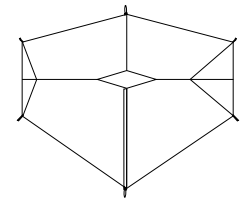

X1 フットプリント

ポールをフットプリントの金具に挿し込みベグで固定します。

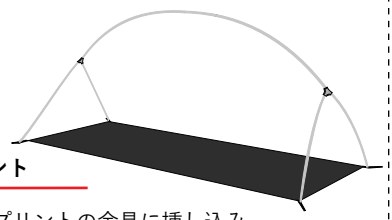

5

部品 Accessories

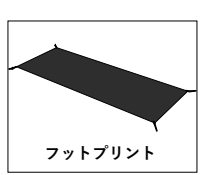
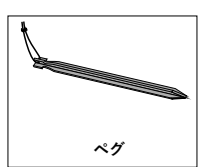
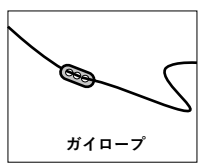
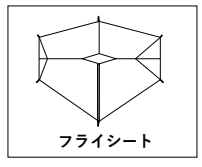
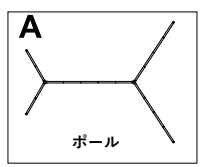

万一お気づきの点がございましたら誠にお手数をお掛けいたしますが下記までお問い合わせください。

日本正規代理店: 株式会社テック
お問い合わせ: info@deson-tech.jp